

Figure 1: B501RF Mounting

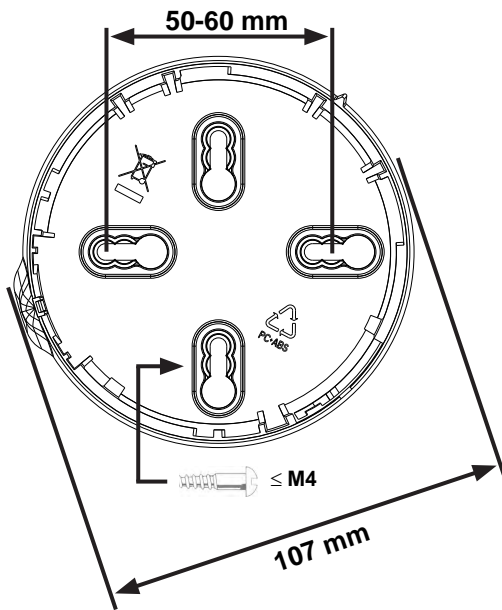

Figure 2: Attaching the Repeater to the Base

LINE UP REPEATER LED WITH BULGE AND TWIST CLOCKWISE (ONLY ONE LED WILL OPERATE AS KEY)

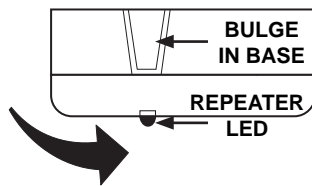

Figure 3a: Activation of Tamper Resist Feature

BREAK TAB AT DOTTED LINE BY TWISTING TOWARDS CENTRE OF BASE

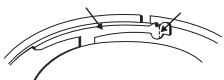
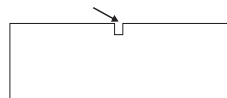

Figure 3b: Removing Repeater From Base if Tamper Resist is Activated

USE A SMALL-BLADED SCREWDRIVER TO PUSH PLASTIC IN THE DIRECTION OF THE ARROW



DESCRIPTION

The M200F-RF radio repeater is a battery operated RF device designed for use with the M200G-RF radio gateway, running on an addressable fire system (using a compatible proprietary communication protocol).

The repeater contains a wireless transceiver and plugs into the B501RF wireless sensor base. It is used to extend the RF range of the radio fire detection system.

This device conforms to EN54-25 and EN54-18. It complies with the requirements of EN 300 220 and EN 301 489 for conformance with the R&TTE directive.

SPECIFICATIONS

Supply Voltage:	3.3 V Direct Current max.
Standby Current:	120 μ A@ 3V (typical in normal operating mode)
Red LED Current Max:	4mA
Re-Sync Time:	35s (max time to normal RF communication from device power on)
Batteries:	4 X Duracell Ultra123
Battery Life:	4 years @ 25°C
Radio Frequency:	865-870 MHz;
RF Output Power:	14dBm (max)
Range:	500m (typ. in free air)
Relative Humidity:	10% to 93% (non-condensing)

INSTALLATION

This equipment and any associated work must be installed in accordance with all relevant codes and regulations.

Figure 1 details the mounting of the B501RF base.

Spacing between radio system devices must be a minimum of 1m

Figure 2 details attaching the repeater to the base

Anti-Tamper Features

The base includes a feature that, when activated, prevents removal of the repeater from the base without the use of a tool. See Figures 3a and 3b for details on this.

Head Removal Warning - An alert message is signalled to the CIE via the Gateway when a repeater is removed from its base.

Figure 4 details the battery installation and the location of the rotary address switches.

Important

Batteries should only be installed at the time of commissioning

Warning

Using these battery products for long periods at temperatures below -20°C can reduce the battery life considerably (by up to 30% or more)

Observe the battery manufacturer's precautions for use and requirements for disposal

SETTING THE ADDRESS

Set the loop address by turning the two rotary decade switches on the underside of the repeater (see figure 4), using a screwdriver to rotate the wheels to the desired address. The repeater will take one module address on the loop. Select a number between 01 and 159 (Note: The number of addresses available will be dependent on panel capability, check the panel documentation for information on this).

Insert the repeater into the base and rotate it clockwise until it locks into place.

Figure 4: Battery Installation and Rotary Address Switches

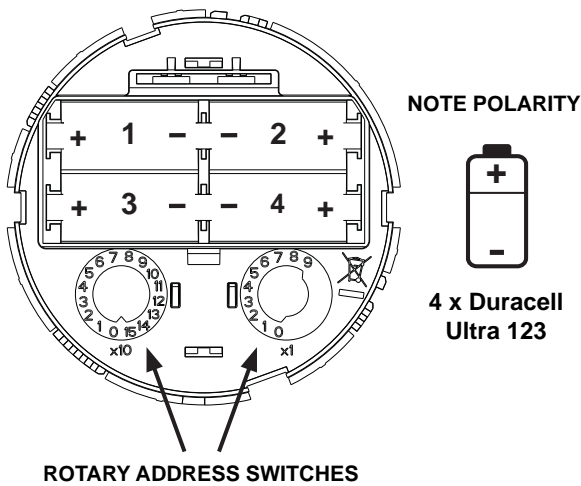

4 x Duracell
Ultra 123

PROGRAMMING

To load network parameters into the RF repeater, it is necessary to link the RF gateway and the RF repeater in a configuration operation. At commissioning time, with the RF network devices powered on, the RF gateway will connect and programme them with network information as necessary. The radio repeater then synchronises with its other associated devices as the RF mesh network is created by the gateway. (For further information, see the **Radio Programming and Commissioning Manual** - ref. D200-306-00.)

NOTE: Do not run more than one interface at a time to commission devices in an area.

LED INDICATORS AND FAULT DESCRIPTION

The radio gateway has two LED indicators that show the status of the device (see table below).

Repeater Status LEDs

Repeater Status	LED State	Meaning
Power-on initialisation (no fault)	Long Green pulse	Device is un-commissioned (factory default)
	3 Green blinks	Device is commissioned
Fault	Blink Amber every 1s.	Device has an internal trouble
Un-commissioned	Red/Green double-blink every 14s (or just Green when communicating).	Device is powered and is waiting to be programmed.
Sync	Green/Amber double-blink every 14s (or just Green when communicating).	Device is powered, programmed and trying to find/join the RF network.
Normal	Controlled by panel; can be set to Red ON, periodic blink Green or OFF.	RF communications is established; device is working properly.
Idle (low power mode)	Amber/Green double-blink every 14s	Commissioned RF network is in standby; used when the gateway is powered off.

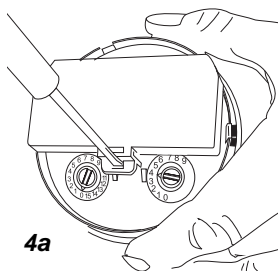

4a

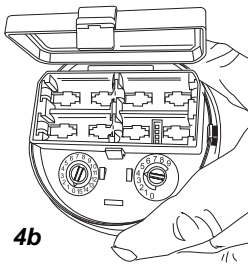

4b

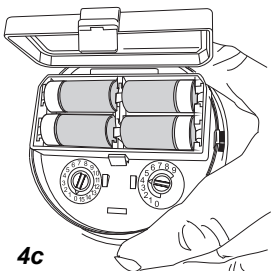

4c

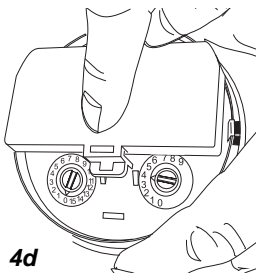

4d

 0333 16
Pittway Tecnologica S.r.l. Via Caboto 19/3, 34147 Trieste, Italy DOP-IRF006
EN54-25: 2008 / AC: 2010 / AC: 2012 Components Using Radio Links EN54-18: 2005 / AC: 2007 Input/Output Devices for use in fire detection and fire alarm systems for buildings

EC Declaration of Conformity In accordance with EN60950 and 1999/5/EC R&TTE Directive This product complies with the following Directive(s): 2006/95/EC Low Voltage 2004/108/EC Electromagnetic Compatibility The full DoC can be obtained from System Sensor Europe

Patents Pending

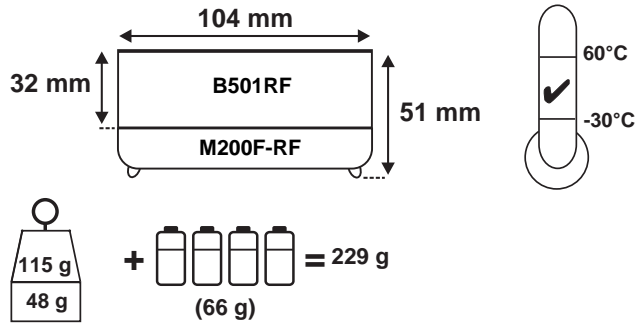
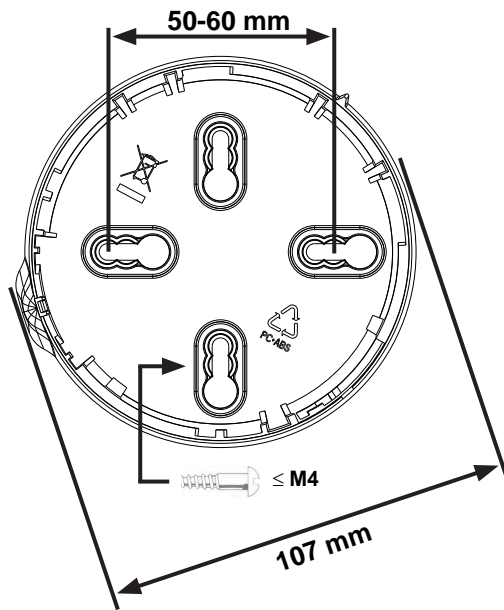
**Figura 1: Montaggio B501RF****Figura 2: Montaggio del ripetitore sulla base**

ALLINEARE IL LED DEL RIPETITORE CON L'ALLOGGIAMENTO DEL MAGNETE SULLA BASE, QUINDI RUOTARE IN SENSO ORARIO (SOLTANTO UN LED FUNZIONA COME CHIAVE)

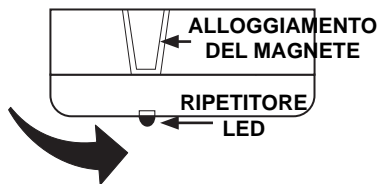
**Figura 3a: Attivazione della funzione antimanomissione**

ROMPERE LA LINGUETTA IN CORRISPONDENZA DELLA LINEA TRATTEGGIATA TORCENDOLA IN DIREZIONE DEL CENTRO DELLA BASE

LINGUETTA DI PLASTICA

**Figura 3b: Rimozione del ripetitore dalla base con la funzione antimanomissione attivata**

USARE UN CACCIAVITE A TAGLIO PER SPINGERE LA LINGUETTA ANTIMANOMISSIONE IN DIREZIONE DELLA FRECCIA

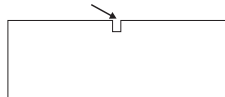

DESCRIZIONE

Il ripetitore radio M200F-RF è un dispositivo a radiofrequenza alimentato a batteria, progettato per essere impiegato con il gateway M200G-RF. Contiene un ricetrasmittitore e viene integrato in un sistema antincendio indirizzabile tramite un protocollo di comunicazione proprietario.

Il ripetitore si inserisce nella stessa base dei sensori wireless, la B501RF. È usato per ampliare la zona di copertura radio del sistema di rivelazione antincendio.

Il presente dispositivo è a norma EN54-25 ed EN54-18, e rispetta i requisiti di cui agli standard EN 300 220 ed EN 301 489 per la conformità alla Direttiva R&TTE.

SPECIFICHE TECNICHE

Tensione di alimentazione:	3,3 V CC max
Corrente di standby:	120 µA a 3 V CC (tipica in modo di funzionamento normale)
Corrente LED rosso:	4 mA max
Tempo di risincronizzazione:	35 s (tempo max dall'accensione del dispositivo alla normale comunicazione RF quando la rete è attiva)
Batterie:	4 Duracell Ultra 123
Durata delle batterie:	4 anni a 25°C
Frequenza radio:	865-870 MHz;
Potenza di uscita RF:	14 dBm (max)
Range:	500 m (tipico in aria libera)
Umidità relativa:	dal 10% al 93% (senza condensa)

INSTALLAZIONE

L'installazione del presente dispositivo e di eventuali impianti associati deve essere eseguita in conformità a tutti i codici e i regolamenti pertinenti.

Nella figura 1 è illustrato in dettaglio il montaggio della base B501RF. **La distanza tra i dispositivi di un sistema radio deve essere di almeno 1 metro**

Nella figura 2 è illustrato in dettaglio il montaggio del ripetitore sulla base.

Funzioni antimanomissione

La base è dotata di un dispositivo antimanomissione che, una volta attivato, impedisce la rimozione del ripetitore senza l'impiego di un utensile. Vedere le figure 3a e 3b per altre informazioni.

Avviso di rimozione del sensore - Un messaggio di avviso viene trasmesso al pannello di controllo tramite il gateway quando il ripetitore viene rimosso dalla base.

Nella figura 4 sono illustrati l'alloggiamento batterie e i selettori rotanti.

Importante - *Installare le batterie esclusivamente al momento della messa in esercizio*

Attenzione - *L'uso di prodotti a batteria a temperature inferiori a -20°C per periodi prolungati può ridurre considerevolmente la durata delle batterie (fino al 30% o più)*

Rispettare le avvertenze del produttore delle batterie in merito al loro impiego e smaltimento

IMPOSTAZIONE DELL'INDIRIZZO

Per impostare l'indirizzo, usare i due selettori rotanti situati sul lato inferiore del ripetitore (vedere figura 4) ruotandoli servendosi di un cacciavite in modo da comporre l'indirizzo desiderato. Il ripetitore occupa l'indirizzo di un modulo cablato sulla linea. Selezionare un numero tra 01 e 159 (Nota: il numero di indirizzi a disposizione dipende dal pannello di controllo. Consultare la documentazione del pannello per ulteriori informazioni).

Figura 4: Alloggiamento delle batterie e selettori rotanti per l'indirizzamento

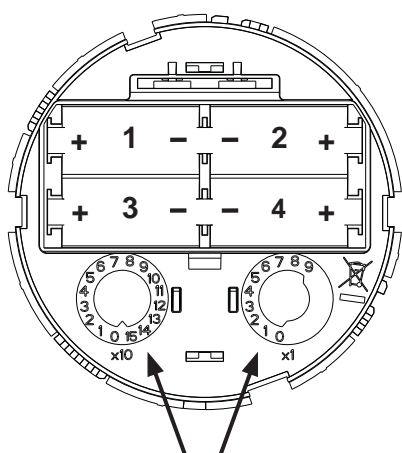

SELETTORI ROTANTI

FARE ATTENZIONE ALLE POLARITÀ



4 Duracell Ultra 123

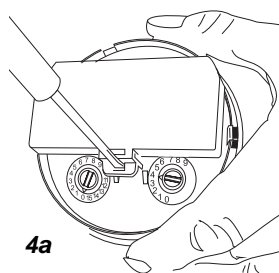

4a

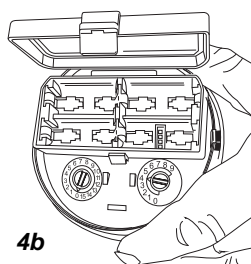

4b

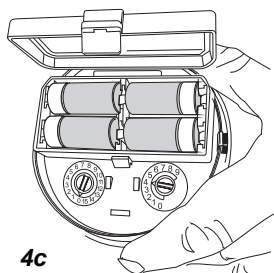

4c

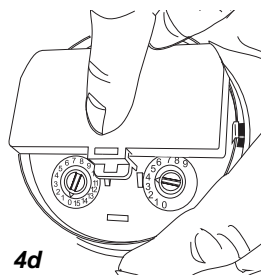

4d

PROGRAMMAZIONE

Per configurare il ripetitore radio, è necessario seguire una procedura di programmazione (configurazione) che coinvolge anche il gateway: una volta programmato con i dati della rete, il gateway è in grado di configurare tutti i dispositivi radio ad esso associati, già installati nella loro posizione definitiva (per ulteriori informazioni, consultare il **Manuale di messa in esercizio e programmazione radio** - rif. D200-306-00).

NOTA: Non eseguire in contemporanea più di una procedura di configurazione alla volta.

STATO DEI LED E INDICAZIONI

Il ripetitore radio è dotato di due LED che indicano lo stato del dispositivo.

Stato del ripetitore e LED

Stato del ripetitore	Stato del LED	Significato
Accensione (nessun guasto)	Lampeggio verde lungo	Dispositivo non configurato (impostazioni di fabbrica)
	Tre lampeggi verdi	Dispositivo configurato
Accensione (guasto)	Luce ambrata intermittente a intervalli di 1 secondo	È stato rilevato un errore interno del dispositivo
Non configurato	Lampeggio rosso/verde a intervalli di 14 secondi (impulso verde in caso di un messaggio ricevuto)	Il dispositivo è acceso ed è in attesa di essere configurato
Configurato	Lampeggio verde/ambra a intervalli di 14 secondi (impulso verde in caso di un messaggio ricevuto)	Il dispositivo è acceso, configurato e sta tentando di connettersi alla rete radio
Normale (configurato e connesso alla rete radio)	I LED sono comandati dal pannello di controllo	La rete radio ed il dispositivo funzionano correttamente
Disattivazione temporanea (modalità di risparmio energetico)	Lampeggio ambrata/verde a intervalli di 14 secondi	La rete radio è momentaneamente disattivata; modalità utilizzata quando il gateway è spento

CE 0333 16

Pittway Tecnologica S.r.l.
Via Caboto 19/3, 34147 Trieste, Italy

DOP-IRF006

EN54-25: 2008 / AC: 2010 / AC: 2012
Componenti che utilizzano collegamenti radio
EN54-18: 2005 / AC: 2007 Dispositivi di ingresso/uscita per l'utilizzo in sistemi di rivelazione e segnalazione d'incendio installati in edifici

Dichiarazione di Conformità CE

Ai sensi della norma EN60950 e della Direttiva R&TTE 1999/5/CE

Il presente prodotto è conforme alle seguenti Direttive:
2006/95/CE Bassa tensione
2004/108/CE Compatibilità elettromagnetica

Il testo completo della Dichiarazione di Conformità è disponibile presso System Sensor Europe

Brevetti in corso



Figura 1: Montaje de B501RF



Figura 2: Conexión del repetidor a la base

ALINEAR EL LED DEL REPETIDOR CON EL SALIENTE Y GIRAR EN EL SENTIDO DE LAS AGUJAS DEL RELOJ (SÓLO UN LED FUNCIONARÁ COMO LLAVE)

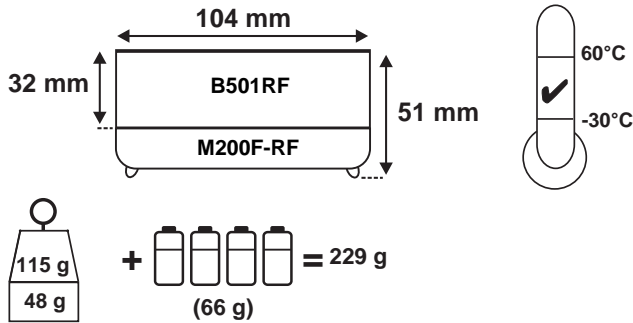

Figura 3a: Activación de la función anti-manipulación

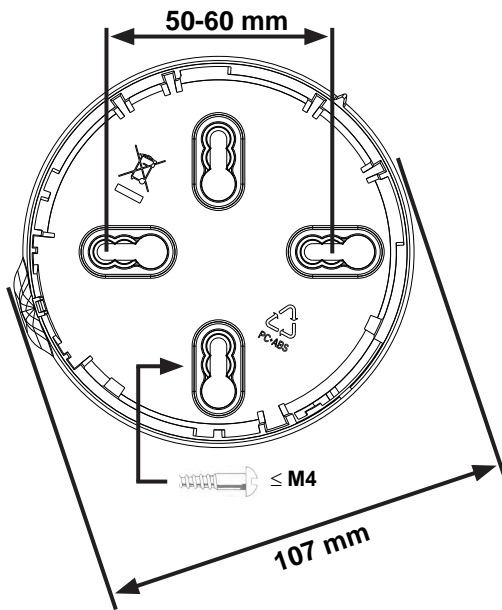
PALANCA DE PLÁSTICO ROMPER LA LENGÜETA EN LA LÍNEA DE PUNTOS GIRÁNDOLA HACIA EL CENTRO DE LA BASE

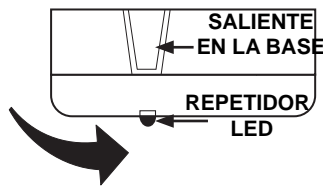

Figura 3b: Extracción del repetidor de la base si la función anti-manipulación está activada

CON LA AYUDA DE UN DESTORNILLADOR PEQUEÑO DE PUNTA PLANA, EMPUJAR EL PLÁSTICO EN DIRECCIÓN DE LA FLECHA

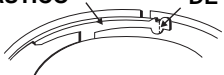
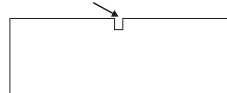

DESCRIPCIÓN

El repetidor M200F-RF es un dispositivo vía radio el uso con la pasarela vía radio M200G-RF, utilizado en un sistema antiincendios direccionable (utilizando un protocolo de comunicación compatible). El repetidor contiene un transceptor vía radio y se conecta a la base vía radio B501RF. Se utiliza para extender el alcance vía radio del sistema de detección de incendios vía radio.

Este dispositivo cumple las normas EN54-25 y EN54-18, además de los requisitos de EN 300 220 y EN 301 489 según la directiva R&TTE.

DATOS TÉCNICOS

Tensión de alimentación: 3,3 V corriente continua máx.

Corriente en reposo: 120 μ A @ 3V (típica en el modo de funcionamiento normal)

Corriente máx LED rojo: 4mA

Tiempo de resincronización: 35s (tiempo máximo para establecer la comunicación vía radio normal desde el encendido del dispositivo)

Pilas: 4 X Duracell Ultra123

Duración de las pilas: 4 años a 25°C

Radiofrecuencia: 865-870 MHz;

Potencia de salida vía radio: 14dBm (máx)

Alcance: 500m (valor en aire libre)

Humedad relativa: del 10% al 93% (sin condensación)

INSTALACIÓN

Este equipo, así como cualquier actividad asociada, se debe instalar cumpliendo todas las normas y leyes relevantes.

La figura 1 ilustra el montaje de la base de B501RF.

El espacio entre varios dispositivos con sistema vía radio debe ser como mínimo de 1m

La figura 2 muestra la conexión del repetidor a la base.

Características anti-manipulación

La base incluye una función que, cuando se activa, previene que se pueda quitar el repetidor de la base sin el uso de una herramienta. Consultar las Figuras 3a y 3b para más detalles.

Aviso de extracción de la cabeza - Cuando un repetidor se quita de su base, la central (CIE) recibe un mensaje de alerta mediante la pasarela.

La figura 4 muestra la instalación de la batería y la ubicación de los selectores giratorios de dirección. Configurar la dirección lazo antes de instalar las baterías (ver sección siguiente).

Importante

Instalar las pilas sólo en el momento de la puesta en funcionamiento

Aviso

Usar estos productos a pilas durante largos períodos a temperaturas inferiores a -20°C puede reducir considerablemente la duración de las pilas (hasta el 30% o más)

Se deben cumplir las medidas de precaución indicadas por el fabricante para el uso y eliminación de los dispositivos

CONFIGURACIÓN DE LA DIRECCIÓN

Antes de instalar las baterías, Configurar la dirección del lazo girando los dos interruptores giratorios de 10 posiciones situados en la parte inferior del repetidor (ver figura 4), utilizando un destornillador para girar las ruedas en la dirección deseada. El repetidor tomará una dirección del módulo en el lazo. Seleccionar un número entre 01 y 159 (Nota: el número de direcciones disponibles dependerá de la capacidad del panel; comprobar la documentación del panel para más información).

Figura 4: Instalación de las pilas y selectores giratorios de dirección

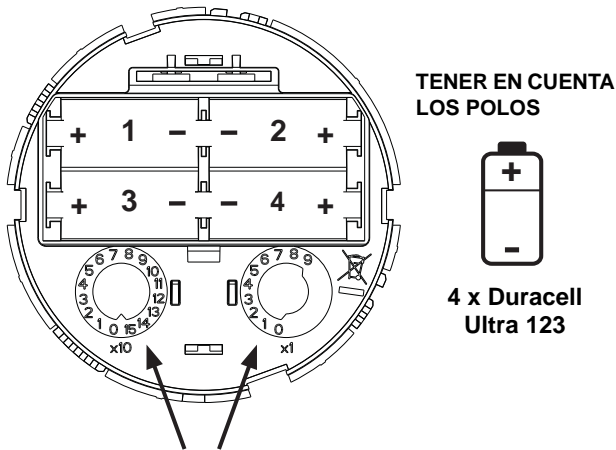

SELECTORES GIRATORIOS DE DIRECCIÓN

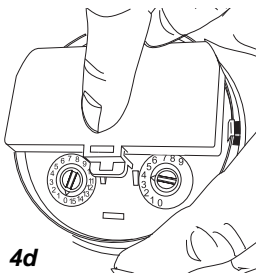
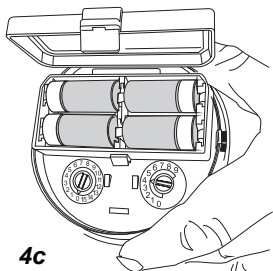
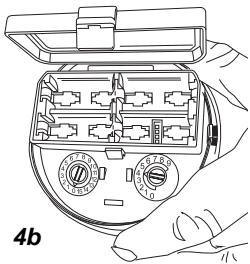
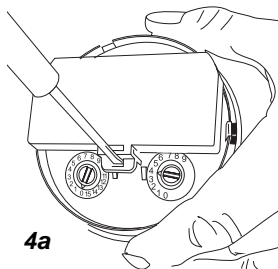

LEDs de estado del repetidor

Estado del repetidor	Estado del LED	Significado
Iniciación de encendido (ningún fallo)	Pulsación verde larga	El dispositivo no está en funcionamiento (valores por defecto)
	3 luces verdes intermitentes	El dispositivo está en funcionamiento
Error	Luz intermitente ámbar cada 1s	El dispositivo tiene un problema interno
No está en funcionamiento	Luz roja/verde doble intermitente cada 14 s (o sólo verde en comunicación).	El dispositivo está encendido y en espera de programación.
Sincronización	Luz verde/ámbar doble intermitente cada 14 s (o sólo verde en comunicación).	El dispositivo está encendido y programado y está intentando encontrar/conectarse con la red vía radio.
Normal	Controlado por el panel, se puede configurar en rojo encendido, intermitencia periódica verde o apagado.	Las comunicaciones vía radio se han establecido; el dispositivo funciona correctamente.
Inactivo (modo de bajo consumo)	Luz ámbar/verde doble intermitente cada 14 s	La red vía radio en funcionamiento está en standby; se utiliza cuando la pasarela está apagada.

Introducir el repetidor en la base y girarlo en el sentido de las agujas del reloj hasta que encaje en su sitio.

PROGRAMACIÓN

Para cargar los parámetros de red en el repetidor vía radio, es necesario asociar la pasarela vía radio y el repetidor vía radio. En el momento de la puesta en funcionamiento, con los dispositivos de red vía radio activados, la pasarela vía radio programará los dispositivos con información de red según sea necesario. A continuación, el repetidor vía radio se sincronizará con los demás dispositivos asociados mientras la pasarela crea la red en malla (mesh) vía radio (para más información, consultar el **Manual de programación y puesta en funcionamiento vía radio** - ref. D200-306-00.)

NOTA: Configurar las interfaces una a una para poner en funcionamiento los dispositivos en un área.

INDICADORES LED Y DESCRIPCIÓN DE AVERÍAS

La pasarela vía radio cuenta con dos indicadores LED que muestran el estado del dispositivo (ver la tabla siguiente).

CE 0333 16

Pittway Tecnologica S.r.l.
Via Caboto 19/3, 34147 Trieste, Italy
DOP-IRF006

EN54-25: 2008 / AC: 2010 / AC: 2012
Componentes que utilizan conexiones vía radio
EN54-18: 2005 / AC: 2007 IDispositivos de entrada/salida para el uso en sistemas de detección y alarma de incendios para edificios

Declaración de conformidad CE

Cumplimiento de las directivas EN60950 y 1999/5/CE R&TTE

Este producto cumple la(s) siguiente(s) directiva(s):
2006/95/CE Límite de tensión
2004/108/CE Compatibilidad electromagnética
Documento completo disponible de System Sensor Europe

Patente pendiente



Abbildung 1: B501RF Montage



Abbildung 2: Einsetzen des Repeaters in den Meldersockel

DEN REPEATER AN DER WÖLBUNG AUSRICHTEN UND IM UHRZEIGERSINN DREHEN (NUR EINE LED FUNKTIONIERT ALS SCHLÜSSEL)

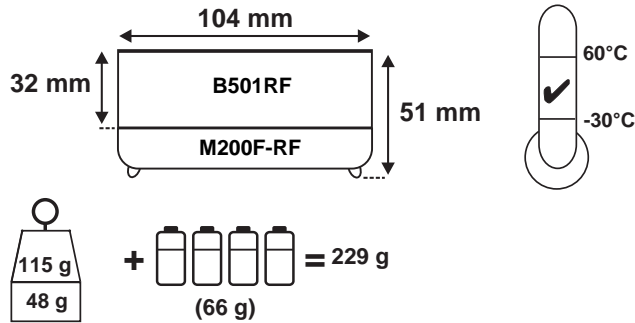

Abbildung 3a: Aktivierung der Entnahmesicherung

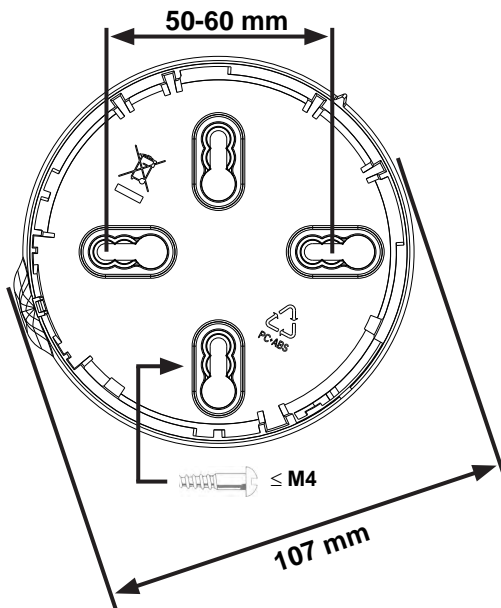

Abbildung 3b: Entfernen des Repeaters vom Sockel, wenn die Entnahmesicherung aktiviert ist

EINEN SCHMALEN SCHRAUBENDREHER VERWENDEN, UM DAS KUNSTSTOFFTEIL IN PFEILRICHTUNG ZU DRÜCKEN

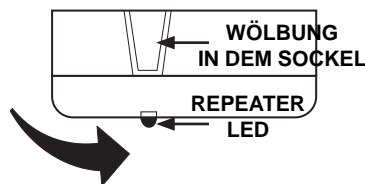
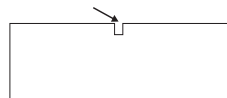

BESCHREIBUNG

Der M200F-RF Repeater ist ein batteriebetriebenes HF-Gerät für die Nutzung mit dem Funkgateway M200G-RF einer adressierbaren Brandmeldeanlage (mit Einsatz eines kompatiblen Kommunikationsprotokolls).

Der Repeater beinhaltet einen drahtlosen Empfänger und wird in dem Funk-Meldersockel B501RF montiert. Er wird für die Erweiterung der HF-Reichweite der Funk-Brandmeldeanlage genutzt.

Dieses Gerät entspricht den Normen EN54-25 und EN54-18. Es erfüllt die Anforderungen der EN 300 220 und EN 301 489 hinsichtlich der Konformität mit der R&TTE-Richtlinie.

TECHNISCHE DATEN

Betriebsspannung:	3,3 V DC.
Ruhestrom:	120 µA bei 3V (typisch in normalem Betriebsmodus)
Max. Strom rote LED:	4mA
Resynchronisierungsdauer:	35s (Höchstdauer bis zu normaler HF-Kommunikation nach Einschalten vom Gerät)
Batterien:	4 X Duracell Ultra123
Lebensdauer der Batterien:	4 Jahre bei 25°C
Funkfrequenz:	865-870 MHz;
HF-Ausgangsleistung:	14dBm (max.)
Reichweite:	500m (typisch im Freien)
Relative Feuchtigkeit:	10% bis 93% (nicht kondensierend)

INSTALLATION

Dieses Gerät und alle verbundenen Anlagen müssen im Einklang mit allen sachbezogenen Normen und Vorschriften installiert werden.

Abbildung 1 zeigt die Montage des Sockels B501RF.

Der Abstand zwischen Funksystemkomponenten muss mindestens 1m betragen

Abbildung 2 zeigt die Anbringung des Repeaters an die Basis

Entnahmesicherung

Der Sockel verfügt über eine Einrichtung, die das Entfernen des Repeaters ohne den Gebrauch eines Werkzeugs verhindert, wenn sie aktiviert ist. Siehe Abbildungen 3a und 3b für Details.

Warnung bei Entfernen des Repeaters - Bei Entfernen des Repeaters aus dem Sockel geht über das Gateway eine Störungsmeldung an die Brandmeldeanlage.

Abbildung 4 zeigt die Batterieinstallation und die Lage der Adressdrehesalter.

Wichtig: Stellen Sie immer erst die Geräteadresse ein, bevor Sie die Batterien einsetzen. Die Batterien erst zum Zeitpunkt der Inbetriebnahme einsetzen.

Warnung

Bei längerem Einsatz bei Temperaturen von unter -20°C kann sich die Lebensdauer der Batterien beträchtlich verringern (bis zu 30% und mehr).

Die Vorsichtsmaßnahmen des Herstellers hinsichtlich des Gebrauchs und die Anforderungen an der Entsorgung sind zu beachten

EINSTELLEN DER ADRESSE

Die Ringbusadresse durch Drehen der beiden Drehesalter auf der Unterseite des Repeaters einstellen (siehe Abbildung 4). Dazu einen Schraubendreher verwenden, um die Rädchen bis zur gewünschten Adresse zu drehen. Der Repeater entspricht einer Ringbusadresse auf der Ringbusleitung. Wählen Sie eine Adresse zwischen 01 und 159 (Anmerkung: Die Anzahl der verfügbaren Adressen hängt von der Ausbaustufe der Zentrale ab. Für weitere diesbezügliche Informationen ist die Dokumentation der Brandmeldeanlage zu Rate zu ziehen.)

Abbildung 4: Batterieinstallation und Adressdrehesalter

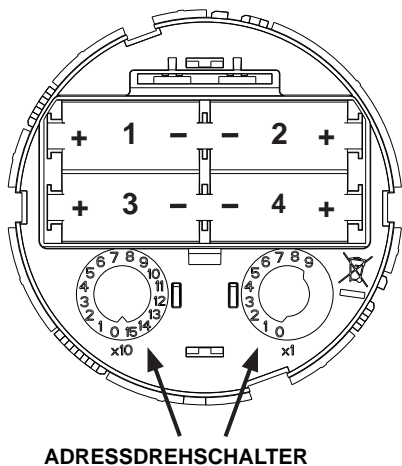

**POLARITÄT
BEACHTEN**



**4 x Duracell
Ultra 123**

Den Repeater in den Meldersockel einstecken und im Uhrzeigersinn drehen, bis er einrastet.

PROGRAMMIERUNG

Um die Netzwerkparameter auf den HF-Repeater zu laden, sind das HF-Gateway und der HF-Repeater mit einander zu verbinden. Zum Zeitpunkt der Installation verbindet sich das HF-Gateway mit den eingeschalteten HF-Netzwerkgeräten und programmiert diese mit den Netzwerkinformationen, soweit dies notwendig ist. Der Repeater synchronisiert sich mit den anderen verbundenen Geräten, wenn das HF-Netzwerk durch das Gateway hergestellt wurde. (Für weitere Informationen bitte die **Funkprogrammierung- und -inbetriebnahmeanleitung** beachten - D200-306-00)

ANMERKUNG: Nicht mehr als eine Schnittstelle gleichzeitig verwenden, um die Geräte in Ihrer Umgebung zu installieren.

LED-ANZEIGEN UND FEHLERBESCHREIBUNG

Das Funk-Gateway hat zwei LED-Anzeigen, die den Gerätestatus anzeigen (siehe Tabelle unten).

Status-LEDs Repeater

Repeater-Status	LED-Status	Bedeutung
Einschaltinitialisierung (keine Störung)	Langer, grüner Impuls	Gerät ist nicht installiert (Werkseinstellung)
	3-mal grünes Blinken	Gerät ist installiert
Fehler	Gelbes Blinken alle 1 Sekunde	Gerät hat eine interne Störung
Nicht installiert	Rot/grünes Doppelblinken alle 14 Sekunden (oder nur grün, wenn die Kommunikation läuft).	Das Gerät ist eingeschaltet und bereit für die Programmierung.
Synchronisierung	Grün/gelbes Doppelblinken alle 14 Sekunden (oder nur grün, wenn die Kommunikation läuft).	Das Gerät ist eingeschaltet, programmiert und versucht, das HF-Netzwerk zu finden/sich damit zu verbinden.
Normal	Panelgesteuert; kann auf rot ON, grünes Blinken oder OFF gestellt werden.	Die HF-Kommunikation ist eingerichtet, das Gerät arbeitet einwandfrei.
Nicht in Betrieb (Schwachstrommodus)	Gelb/grünes Doppelblinken alle 14 Sekunden	Das installierte HF-Netzwerk ist im Stand by-Modus. Dies geschieht, wenn das Gateway ausgeschaltet ist.

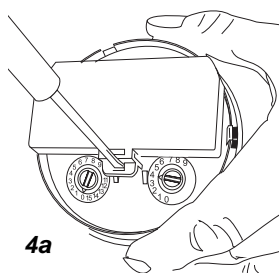

4a

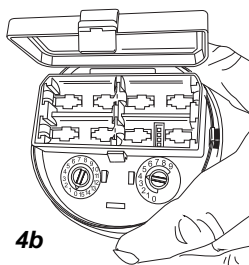

4b

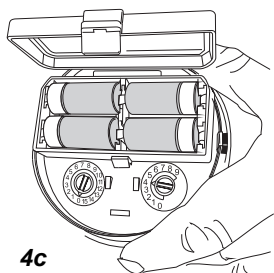

4c

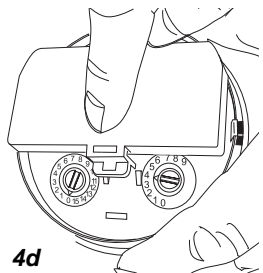

4d

0333 16
Pittway Tecnologica S.r.l. Via Caboto 19/3, 34147 Trieste, Italy DOP-IRF006
EN54-25: 2008 / AC: 2010 / AC: 2012 Bestandteile, die Hochfrequenz-Verbindungen nutzen EN54-18: 2005 / AC: 2007 Eingangs-/Ausgangsgeräte für den Einsatz in Brandmelde- und Feueralarmanlagen für Gebäude

EG-Konformitätserklärung Gemäß EN60950 und 1999/5/EG R&TTE-Richtlinie Dieses Produkt entspricht den folgenden Richtlinien: 2006/95/EG Niederspannungsrichtlinie 2004/108/EG Elektromagnetische Verträglichkeit Die vollständige Liste ist verfügbar System Sensor Europe
--

Angemeldete Patente

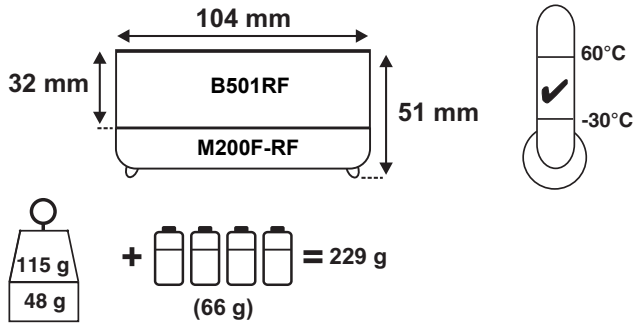

Figure 1: Montage du socle B501RF

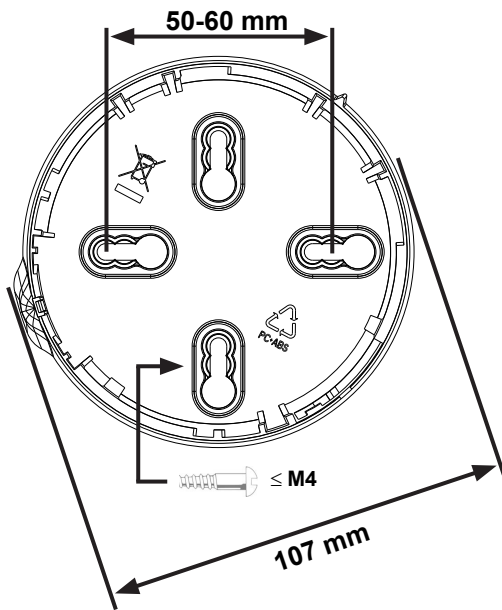

Figure 2: Montage du répéteur dans son socle

ALIGNER UN DES LEDS DU RÉPÉTITEUR AVEC LE BOMBEMENT DU SOCLE ET LE TOURNER À DROITE. NOTER QUE LA CLÉ ENTRE LE RÉPÉTITEUR ET LE SOCLE NE PERMET LE MONTAGE QUE DANS UN SENSE

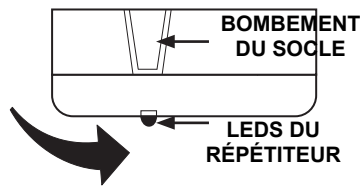

Figure 3a: Mise en oeuvre du dispositif Antivol

BRISER L'ENCOCHE EN EXERCANT UNE LEVIER PLASTIQUE TORSION VERS LE CENTRE DU SOCLE

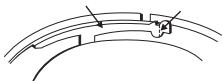
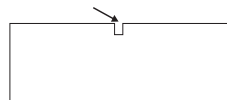

Figure 3b: Retrait de l'interface de son socle

UTILISER UN TOURNEVIS PLAT AFIN DE POUSSER LE PLASTIQUE DANS LA DIRECTION DE LA FLECHE



DESCRIPTION

Le répéteur radio M200F-RF est un dispositif RF fonctionnant sur piles, conçu pour une utilisation avec l'interface radio M200G-RF via un système adressable de détection incendie (utilisant un protocole de communication propriétaire compatible).

Le répéteur comporte un transmetteur radio, et se connecte sur le socle détecteur sans fil B501 RF et permet d'étendre la portée RF du système radio de détection incendie.

Ce transmetteur radio conforme aux normes NF EN 54-25 et NF EN 54-18. Il répond aussi aux exigences des normes EN 300 220 et EN 301 489 pour conformer avec la directive R&TTE.

SPECIFICATIONS

Tension d'alimentation	: 3,3 V Courant Continu (DC) max
Courant de veille	: 120 µA à 3V (nominal)
Courant max de l'LED Rouge	: 4mA
Temps de resynchronisation	: 35s max à partir de la mise en route
Piles	: 4 x Duracell Ultra 123
Durée de vie des piles	: 4 ans à 25°C
Bande Fréquence Radio	: 865-870 MHz
Puissance de sortie RF	: 14dBm (max)
Portée	: 500m (std / à l'air libre)
Humidité Relative	: 10% à 93% (sans condensation)

INSTALLATION

Cet équipement et le câblage associé doivent être installés conformément aux réglementations en vigueur.

Se reporter à la Figure 1 concernant l'installation du socle B501 RF.

La distance entre des dispositifs radio doit être un minimum de 1m.

Se reporter à la Figure 2 concernant montage du répéteur dans son socle.

Système Antivol

Le socle comprend un système qui, lorsqu'il est mis en œuvre, empêche le retrait du répéteur de son socle. Pour plus de détails se reporter aux Figures 3a et 3b.

Alerte Retrait Tête

Un message d'alerte est signalé à la centrale via l'interface lorsqu'un répéteur est retiré de son socle.

Se reporter à la Figure 4 pour plus de détails sur l'installation des piles et roues codeuses (sélection adresse).

Important

Installer les piles uniquement au moment de la mise en service

Avertissement

L'usage de ces produits fournit des piles dans les températures au dessus de -20°C pour les périodes prolongés peut réduire considérablement la vie des piles (peut être plus que 30%)

Respecter les préconisations du fabricant de batteries en matière d'utilisation et de mise au rebut

PARAMETRAGE DE L'ADRESSE

Sélectionner l'adresse de boucle désirée en tournant les deux roues codeuses en dessous du répéteur à l'aide d'un tournevis (voir figure 4). Le répéteur occupe une adresse de module sur la boucle de détection. Sélectionner un nombre entre 01 et 159 (Note: Le nombre d'adresses disponibles dépendra de la capacité du tableau de détection incendie, consultez sa documentation pour avoir des informations à ce sujet).

Insérer le répéteur sur son socle et tourner le dans le sens des aiguilles d'une montre jusqu'au verrouillage.

Figure 4: Installation des piles et Roues Codeuses (Sélection Adresse)

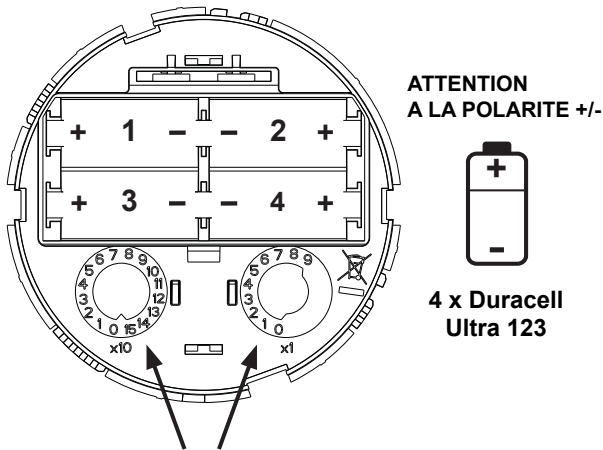

ROUES CODEUSES (SÉLECTION ADRESSE)

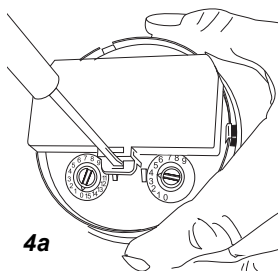

4a

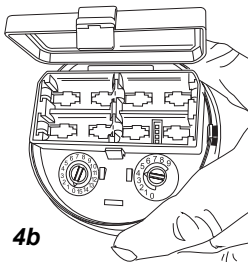

4b

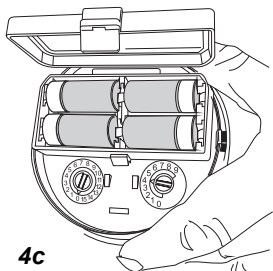

4c

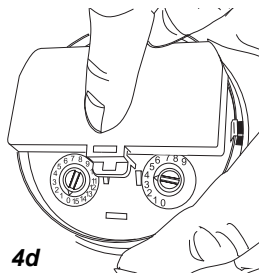

4d

PROGRAMMATION

Pour charger les paramètres réseau du répéteur RF, il est nécessaire de lier l'interface et le répéteur RF via une opération de configuration. A la mise en service, avec les dispositifs RF du réseau dès la mise en marche, l'interface radio pré-installée se connecte et les programme avec des informations réseau si nécessaire. Ensuite le répéteur radio se synchronise avec les autres dispositifs associés tandis que la topologie du réseau RF est créée par l'interface. (Pour plus d'informations, se reporter au **Manuel de Programmation et de Mise en Service Radio** - réf. D200- 306-00.)

Note: N'utilise pas plus qu'un dongle au même temps dans un endroit pendant la mise en marche des dispositifs.

INDICATEURS LED ET DESCRIPTION DERANGEMENT

L'interface Radio dispose de deux LED indiquant l'état du répéteur.

LEDs Etat Répéteur

Etat du Répéteur	Etat LED	Signification
Mise en route (pas de dérangement)	Clignotant lent vert	Dispositif non programmé (défaut de l'usine)
	3 clignotes en vert	Dispositif est mis en service
Dérangement	Clignote en jaune toutes les 1s	Dérangement interne du dispositif
Dispositif non-programmé	Double clignotement rouge/vert toutes les 14s (ou juste en vert en état de communication).	Dispositif alimenté et en attente de programmation.
Synchronisation	Double clignotement vert/jaune toutes les 14s (ou juste en vert en état de communication).	Répéteur alimenté, programmé et en phase de synchronisation avec le réseau radio.
Normal	Commandé par la centrale : Rouge fixé, (en alarme feu), clignotement périodique en vert ou éteint.	Communication RF établie. Dispositif en fonctionnement normal.
Veille (mode basse consommation)	Double clignotement jaune/vert toutes les 14s.	Réseau RF en état de veille. Utilisé quand l'interface n'est pas disponible (pas sous tension)

Déclaration de conformité CE En accord avec les Directives EN60950 et RTTE 1999/5/CE

Ce produit est conforme aux directives suivantes :
2006/95/CE basse tension
2004/108/CE Compatibilité Electromagnétique
L'ensemble de la documentation peut être obtenu à partir de System Sensor Europe

CE 0333 16

Pittway Tecnologica S.r.l.
Via Caboto 19/3, 34147 Trieste, Italy

DOP-IRF006

EN54-25: 2008 / AC: 2010 / AC: 2012
Composants utilisant des liaisons radioélectriques
EN54-18: 2005 / AC: 2007 Dispositif entrée/sortie
Systèmes de détection et d'alarme incendie

Brevets en cours